

Altura	2480.0 mm
Anchura	1530.0 mm
Profundidad	560.0 mm
Altura (Tapeta Superior)	0.0 mm
Elevación (Zocalo)	130.0 mm

VISTA FRONTAL

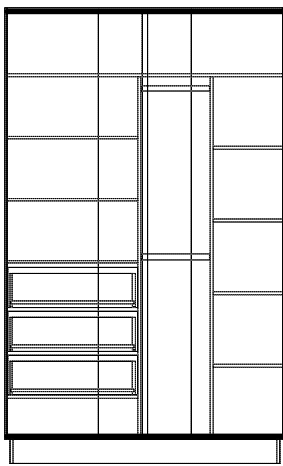

VISTA IZQUIERDA

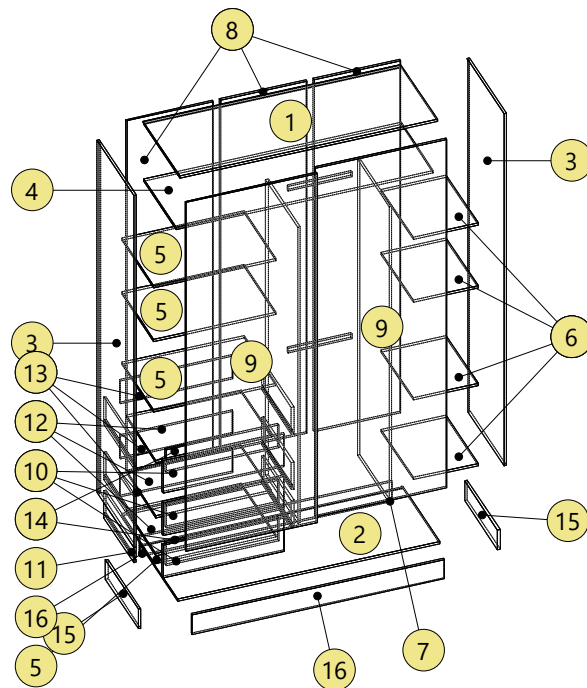
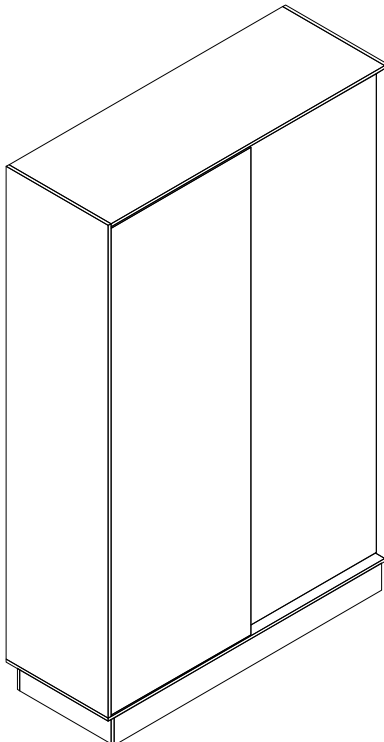
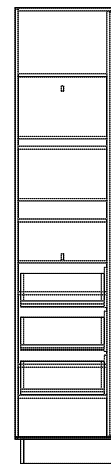

## Lista de Corte (Panel : Dimensiones Totales) MDF / Laminova Kipe, 15.0

Num	Referencia	Altura	Anchura	Cantidad	Fibra	Canto Izqui...	Canto Derec...	Canto Inferior	Canto Super...
1	CS 1 Techo	1500.0	560.0	1	Sí				
2	CS 1 Suelo	1530.0	560.0	1	Sí				
3	CS 1 Lateral [...	2335.0	560.0	2	Sí				
4	CS 1 Estante 1	1500.0	485.0	1	Sí				
5	CS 1 Estante ...	712.0	485.0	4	Sí				
6	CS 1 Estante ...	379.0	485.0	4	Sí				
7	CS 1 [Monta...	1960.0	485.0	2	Sí				
8	CS 1 Trasera_...	2334.0	504.7	3	Sí				
9	CS 1 Puerta ...	2310.0	765.0	2	Sí				
10	CS 1 Cajon (1...	218.0	706.0	3	Sí				
11	CS 1 Cajon [...	455.0	180.0	6	Sí				
12	CS 1 Cajon F...	672.0	455.0	3	Sí				
13	CS 1 Cajon Tr...	656.0	150.0	3	Sí				
14	CS 1 Cajon C...	656.0	150.0	3	Sí				
15	CS 1 Zocalo [...	500.0	130.0	2	Sí				
16	CS 1 Zocalo [...	1470.0	130.0	2	Sí				

## Lista de Corte (Perfil) Accessories 015x030 Hang rail, 15.0 × 30.0

Num	Referencia	Longitud	Cantidad
17	Hanging rail Shelf [1, 2]_TInt	373.0	2

## Resumen de Costes

<b>Panel</b> MDF / Laminova Kipe, 15.0	<b>Superficie</b> 19.1 m <sup>2</sup>	<b>Coste (\$/m<sup>2</sup>)</b> 286.00	<b>Coste</b> \$5,462.09
<b>Total</b>			<b>\$5,462.09</b>
<b>Perfil</b> Accessories 015x030 Hang rail, 15.0 × 30.0	<b>Longitud</b> 0.7 m	<b>Coste (\$/m)</b> 10.00	<b>Coste</b> \$7.46
<b>Total</b>			<b>\$7.46</b>
<b>Herrajes para un único Panel</b> 3D-Coat-hanger	<b>Cantidad</b> 8	<b>Coste Unitario</b> 0.00	<b>Coste</b> \$0.00
<b>Total</b>			<b>\$0.00</b>
<b>Perfilar</b> Perfilar	<b>Longitud</b> 118.0 m	<b>Coste (\$/m)</b> 8.00	<b>Coste</b> \$943.74
<b>Total</b>			<b>\$943.74</b>
<b>Ranura</b> 15.0 mm (7.0 mm)	<b>Longitud</b> 7.7 m	<b>Coste (\$/m)</b> 8.00	<b>Coste</b> \$61.34
15.0 mm (8.0 mm)	2.7 m	8.00	\$21.84
<b>Total</b>			<b>\$83.18</b>
<b>Total</b>			<b>\$6,496.47</b>

<b>CS 1 Techo</b>	MDF / Laminova Kipe	Altura: 1500.0	Anchura: 560.0	Espesor: 15.0	Cantidad: 1	
Ranura Vertical	Cara 2	Posición X: 552.5	Posición Y: 0.0	Anchura: 15.0	Longitud: 1500.0	Profundidad: 7.0

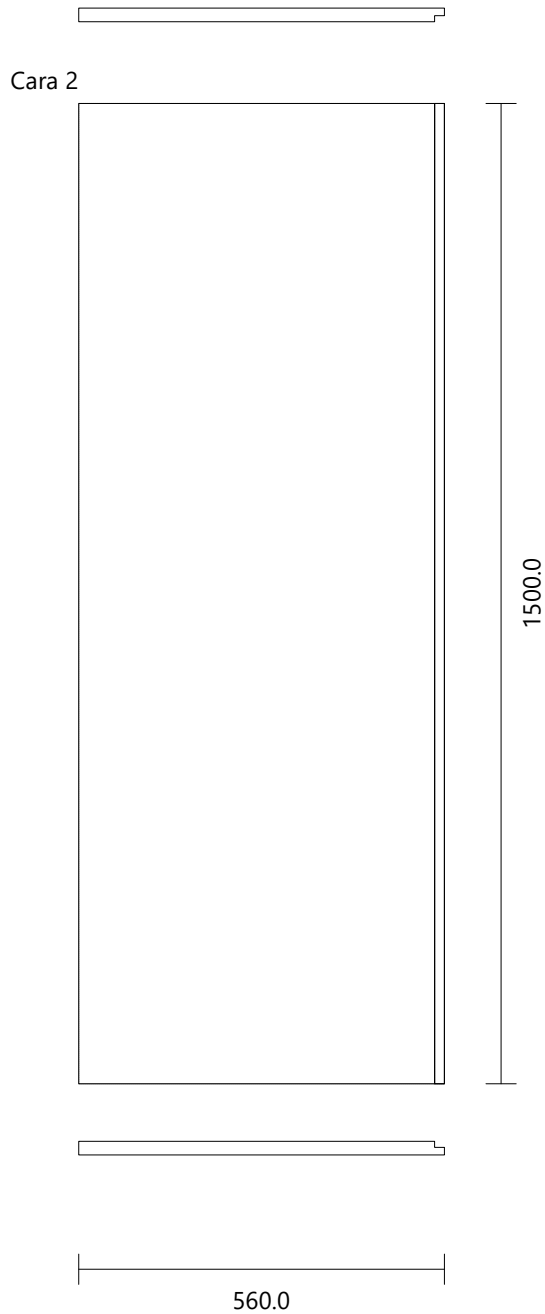

<b>CS 1 Suelo</b>	MDF / Laminova Kipe	Altura: 1530.0	Anchura: 560.0	Espesor: 15.0	Cantidad: 1	
Ranura Vertical	Cara 1	Posición X: 7.5	Posición Y: 8.0	Anchura: 15.0	Longitud: 1514.0	Profundidad: 7.0

Cara 1

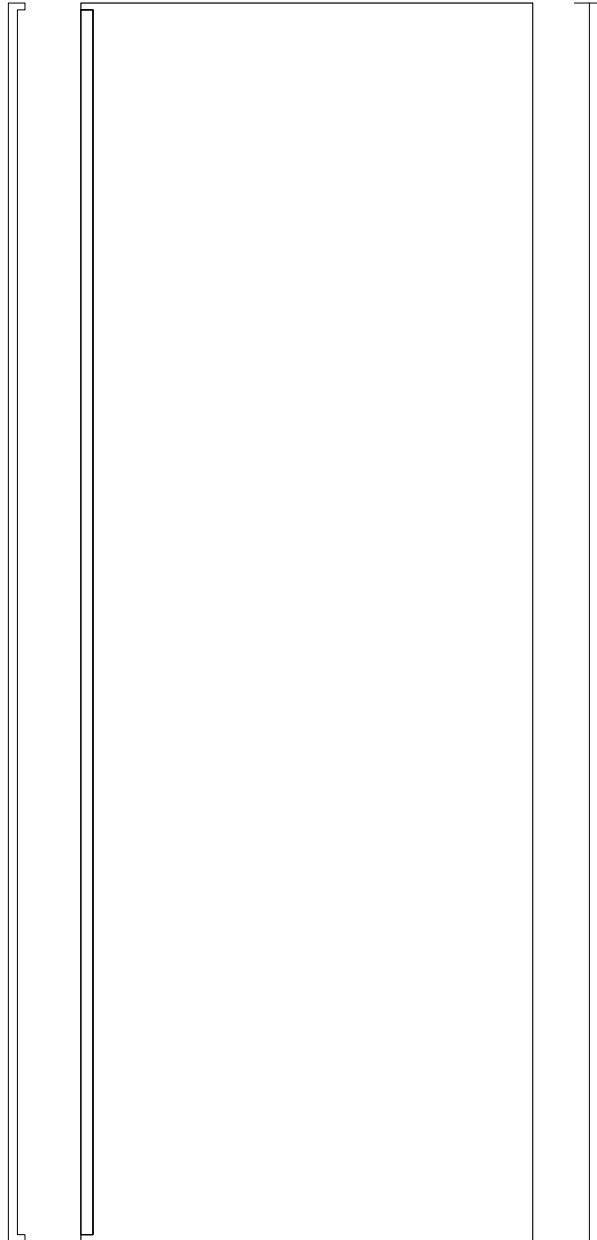

1530.0

560.0

# Taamay

**CS 1 Lateral Derecho**    MDF / Laminova Kipe    Altura: 2335.0    Anchura: 560.0    Espesor: 15.0    Cantidad: 1

Ranura Vertical    Cara 1    Posición X: 7.5    Posición Y: 8.0    Anchura: 15.0    Longitud: 2327.0    Profundidad: 7.0

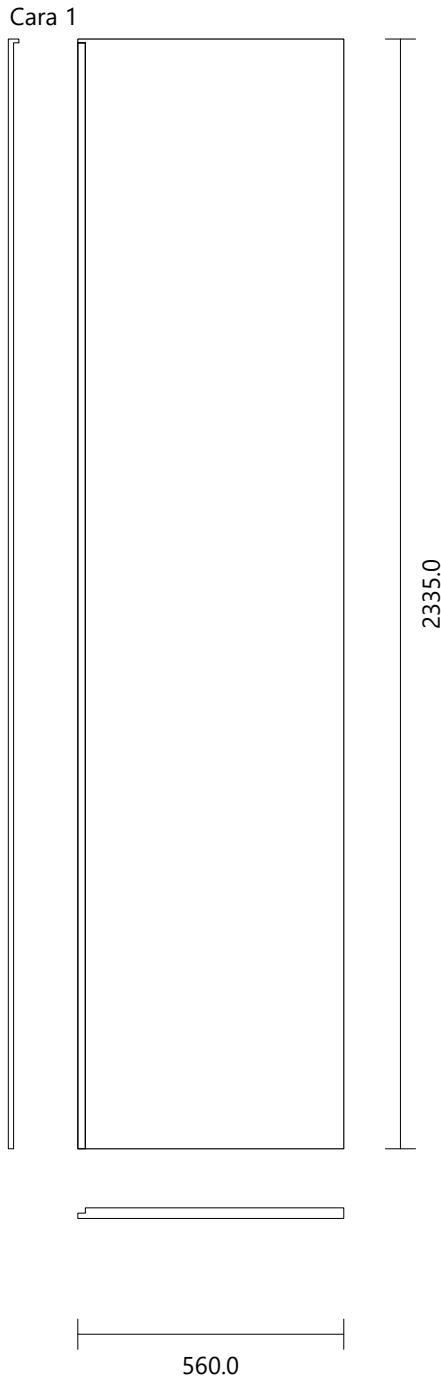

**CS 1 Lateral Izquierdo**    MDF / Laminova Kipe    Altura: 2335.0    Anchura: 560.0    Espesor: 15.0    Cantidad: 1  
Ranura Vertical    Cara 2    Posición X: 552.5    Posición Y: 0.0    Anchura: 15.0    Longitud: 2327.0    Profundidad: 7.0

Cara 2

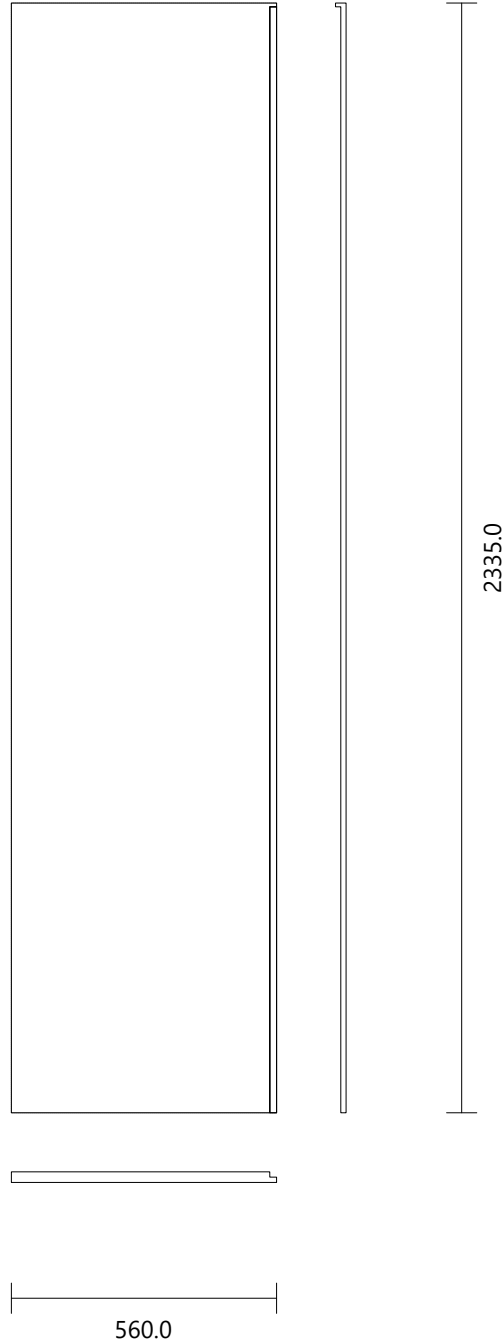

**CS 1 Estante 1**    MDF / Laminova Kipe    Altura: 1500.0    Anchura: 485.0    Espesor: 15.0    Cantidad: 1

Cara 1

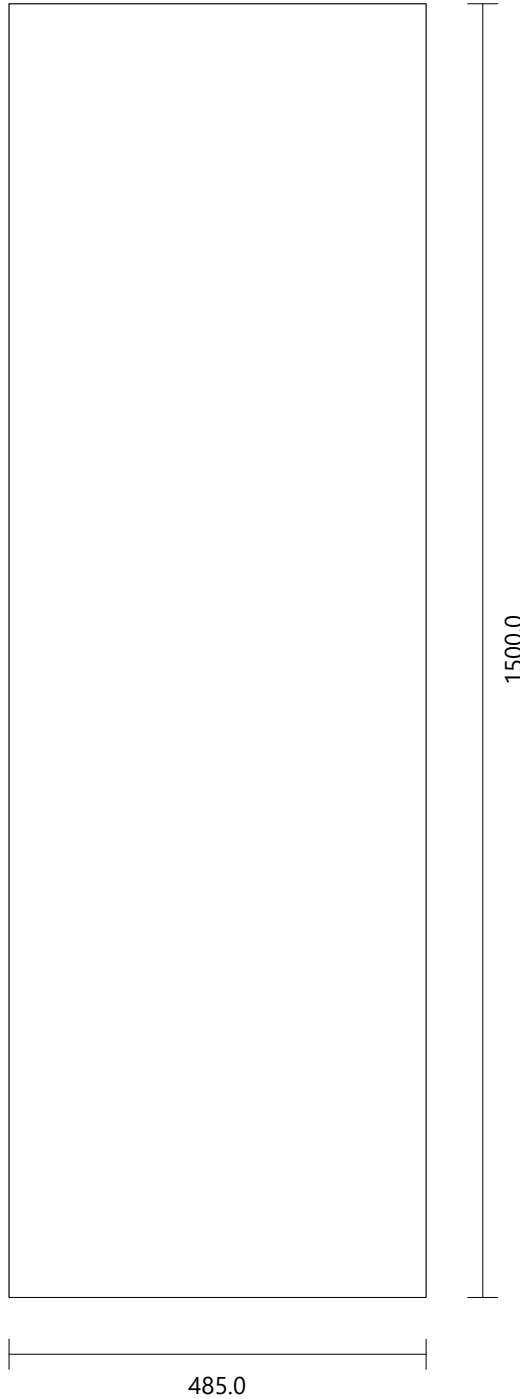



**CS 1 Estante [2-5]**    MDF / Laminova Kipe    Altura: 712.0    Anchura: 485.0    Espesor: 15.0    Cantidad: 4

Cara 1

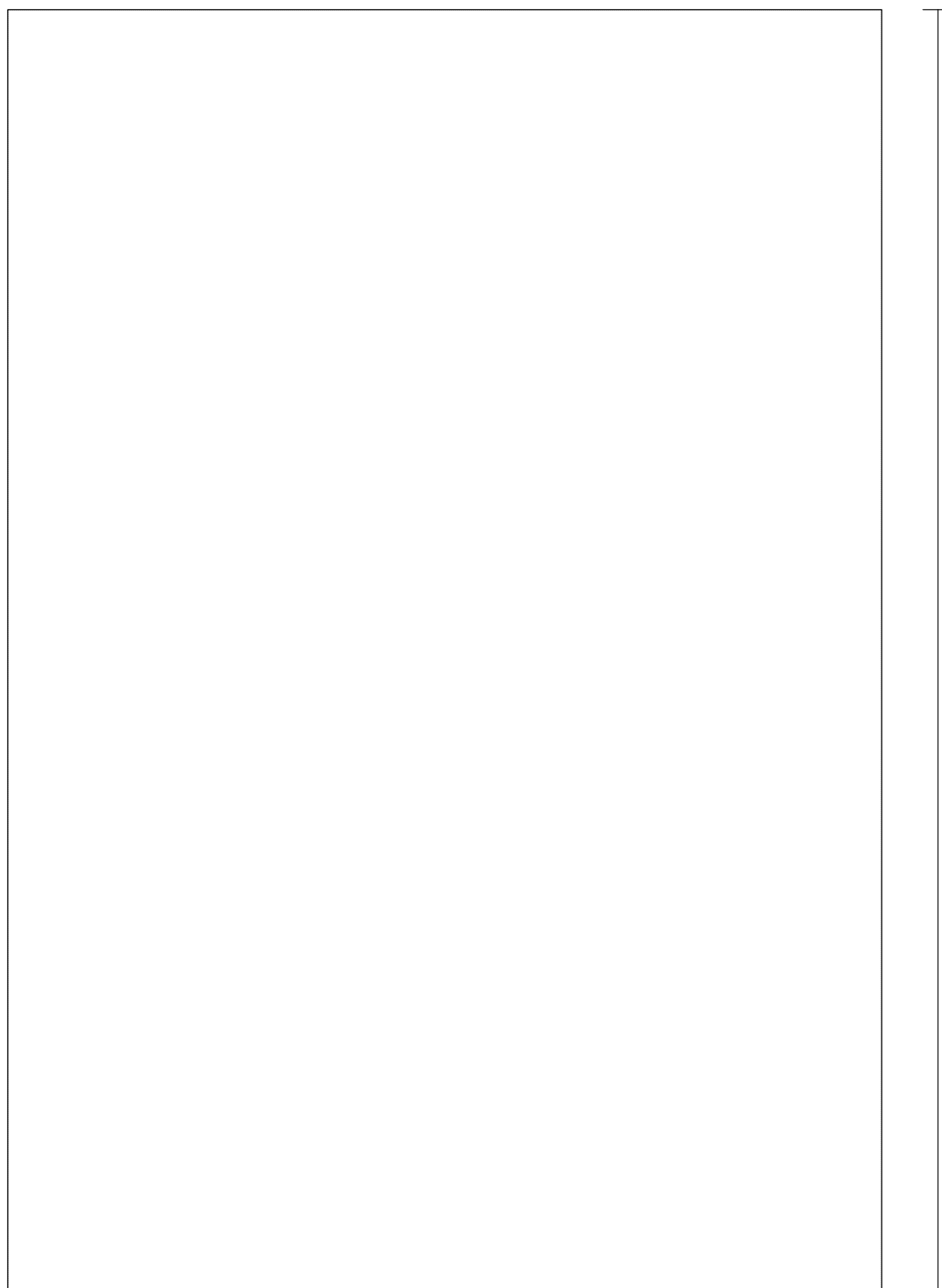

712.0

485.0

**CS 1 Estante [6-9]**    MDF / Laminova Kipe    Altura: 379.0    Anchura: 485.0    Espesor: 15.0    Cantidad: 4

Cara 1

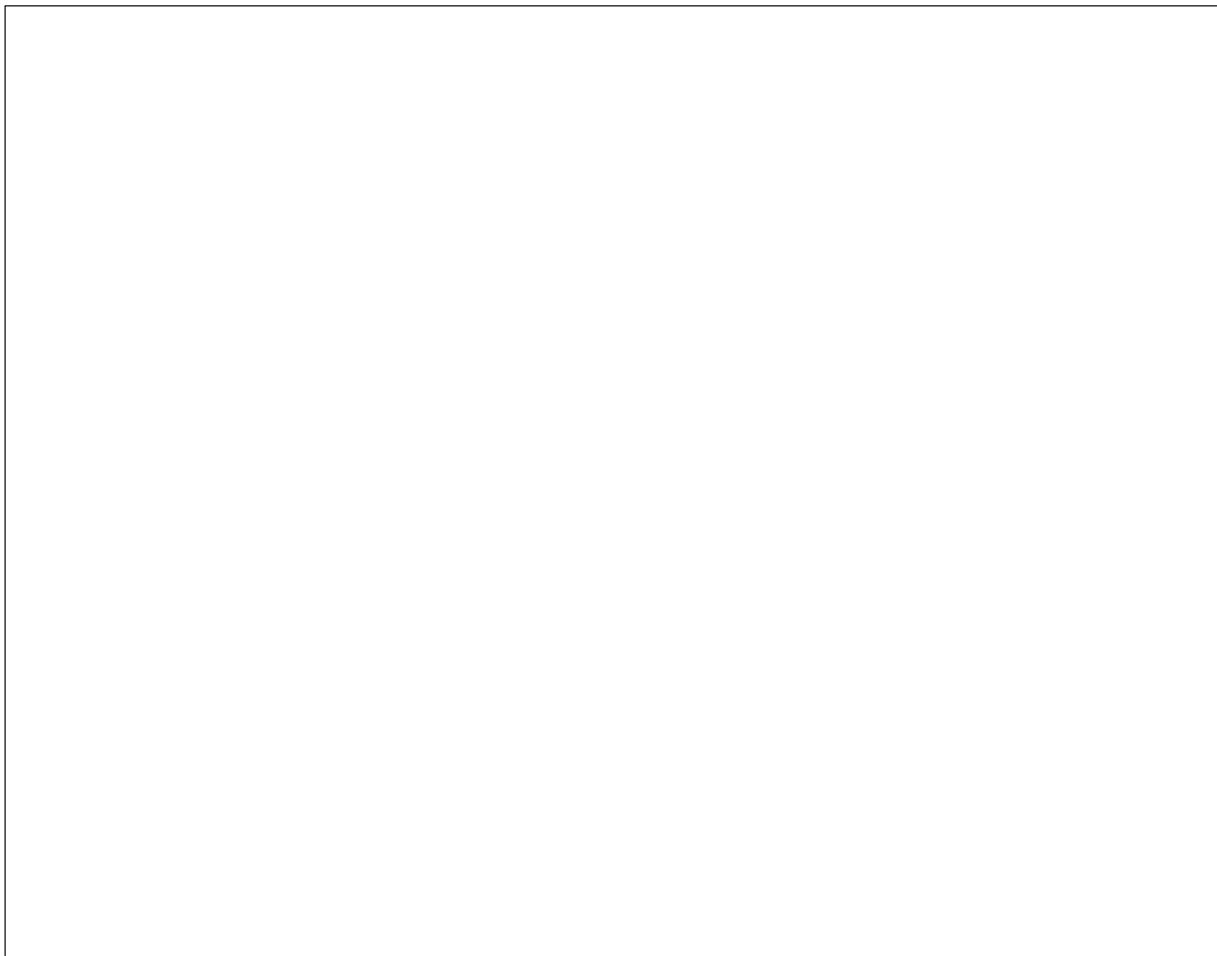

379.0

485.0

**CS 1 [Montante 2, Montante1]** MDF / Laminova Kipe Altura: 1960.0 Anchura: 485.0 Espesor: 15.0 Cantidad: 2

Cara 1

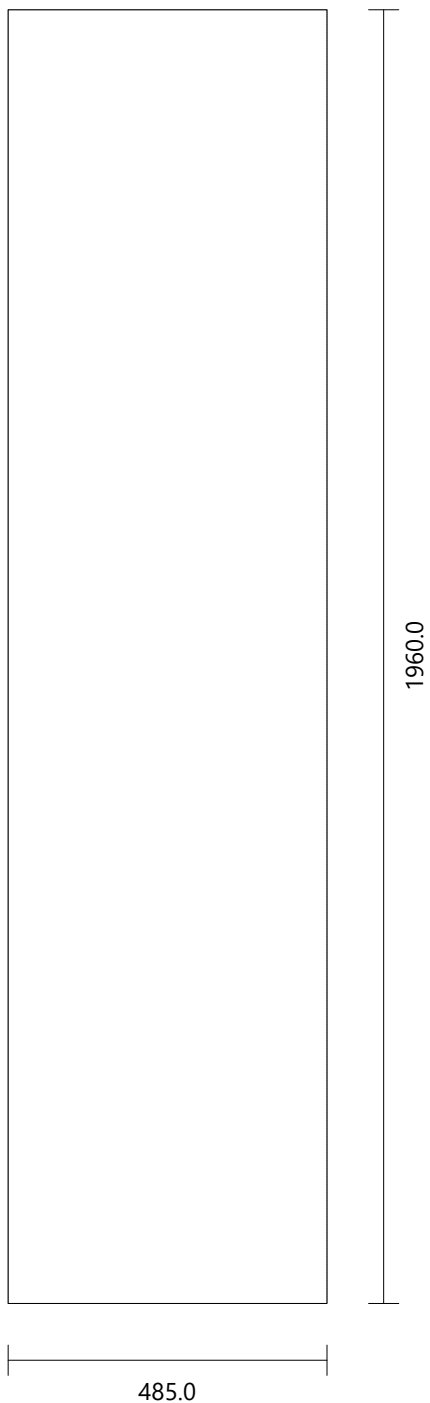

**CS 1 Trasera\_[1-3]**    MDF / Laminova Kipe    Altura: 2334.0    Anchura: 504.7    Espesor: 15.0    Cantidad: 3

Cara 1

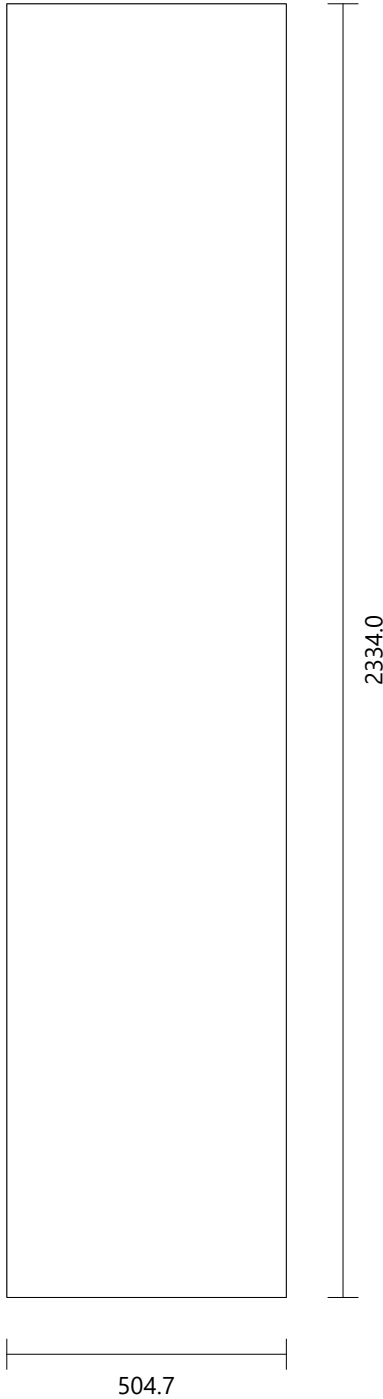

**CS 1 Puerta Corredera\_[1, 2]**    MDF / Laminova Kipe    Altura: 2310.0    Anchura: 765.0    Espesor: 15.0    Cantidad: 2

Cara 1

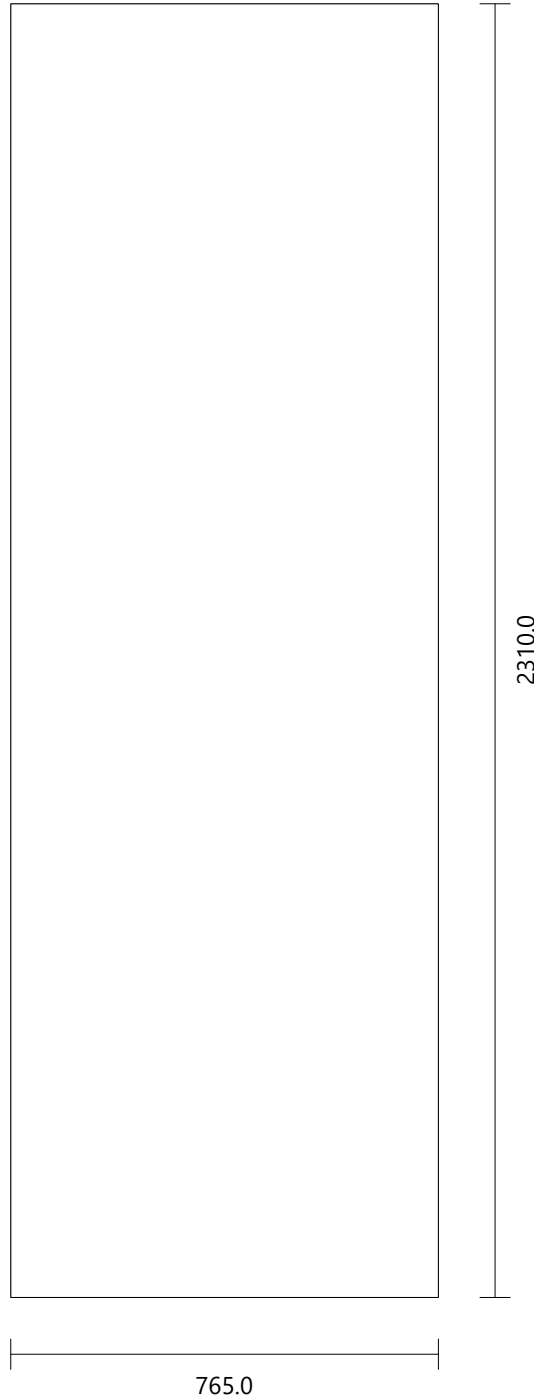

**CS 1 Cajon (1,2,3)\_[1-3]**    MDF / Laminova Kipe    Altura: 218.0    Anchura: 706.0    Espesor: 15.0    Cantidad: 3

Cara 1



218.0

706.0

**CS 1 Cajon D Lado [1-3]**    MDF / Laminova Kipe    Altura: 455.0    Anchura: 180.0    Espesor: 15.0    Cantidad: 3

Ranura Vertical    Cara 1    Posición X: 22.5    Posición Y: 0.0    Anchura: 15.0    Longitud: 455.0    Profundidad: 8.0

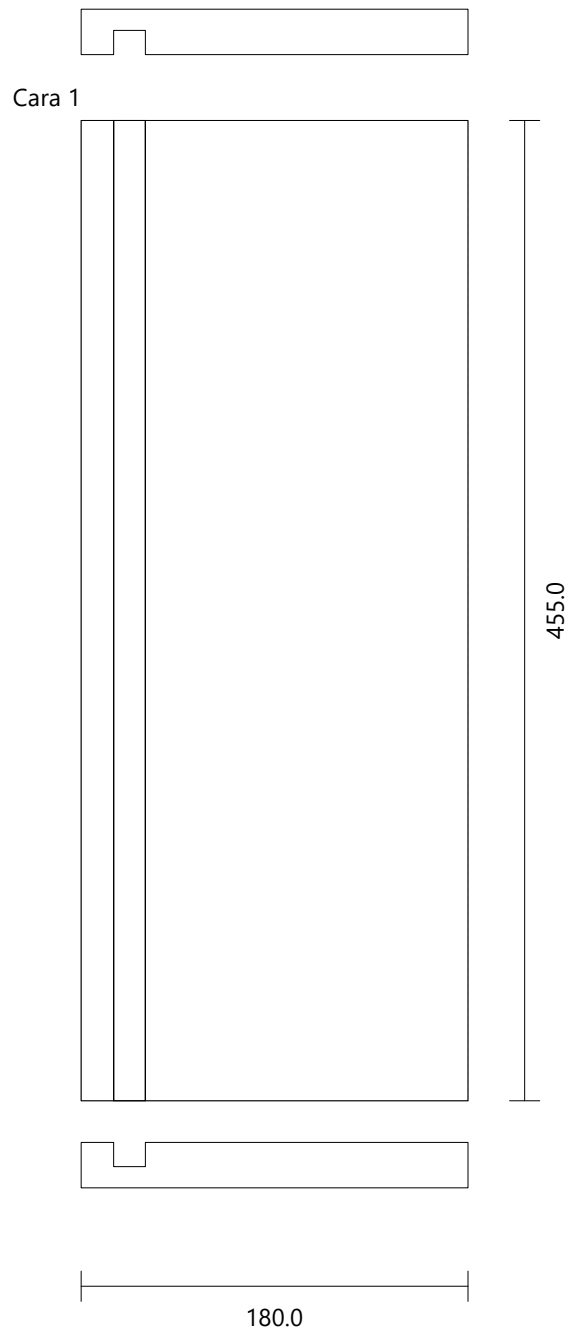

**CS 1 Cajon I Lado [1-3]**    MDF / Laminova Kipe    Altura: 455.0    Anchura: 180.0    Espesor: 15.0    Cantidad: 3

Ranura Vertical    Cara 2    Posición X: 157.5    Posición Y: 0.0    Anchura: 15.0    Longitud: 455.0    Profundidad: 8.0

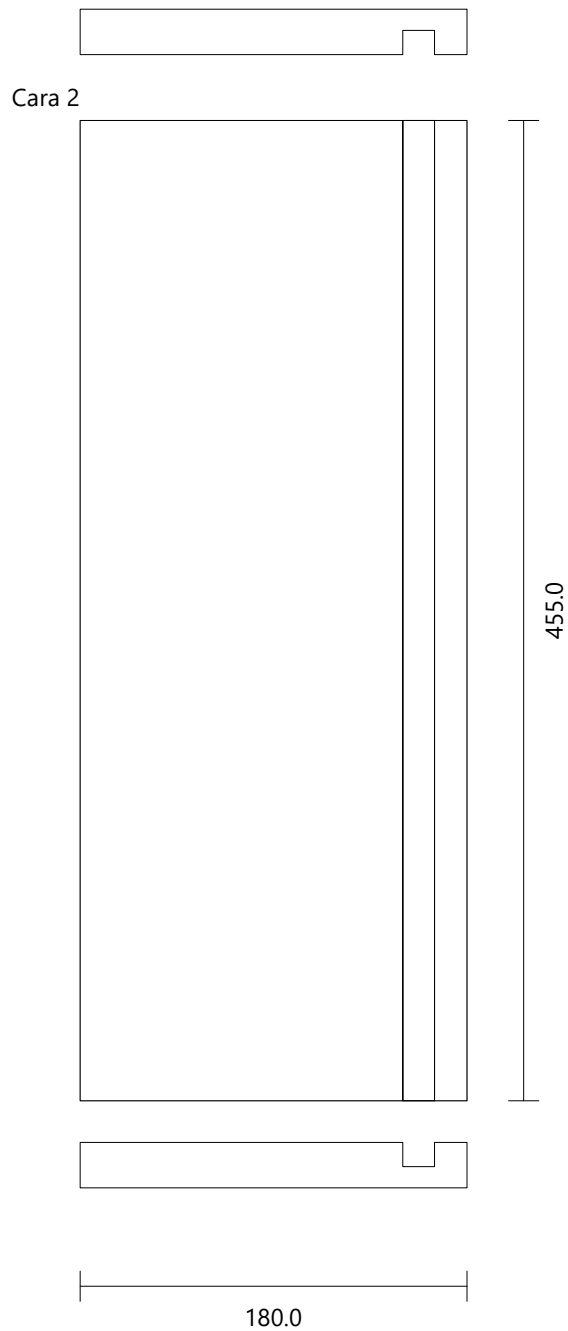



**CS 1 Cajon Fondo [1-3]**    MDF / Laminova Kipe    Altura: 672.0    Anchura: 455.0    Espesor: 15.0    Cantidad: 3

Cara 1

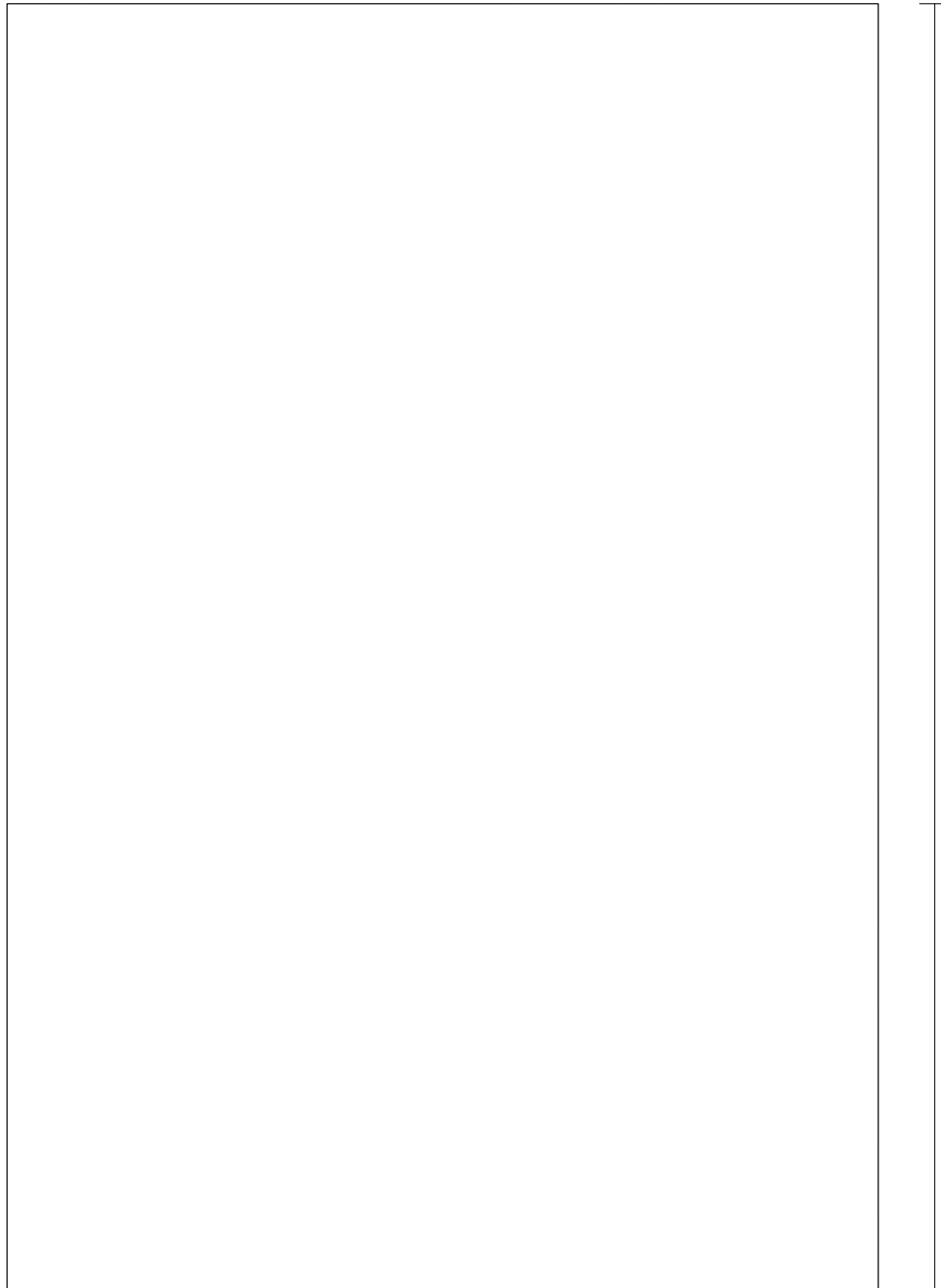

672.0

455.0

**CS 1 Cajon Trasera [1-3]**    MDF / Laminova Kipe    Altura: 656.0    Anchura: 150.0    Espesor: 15.0    Cantidad: 3

Cara 1

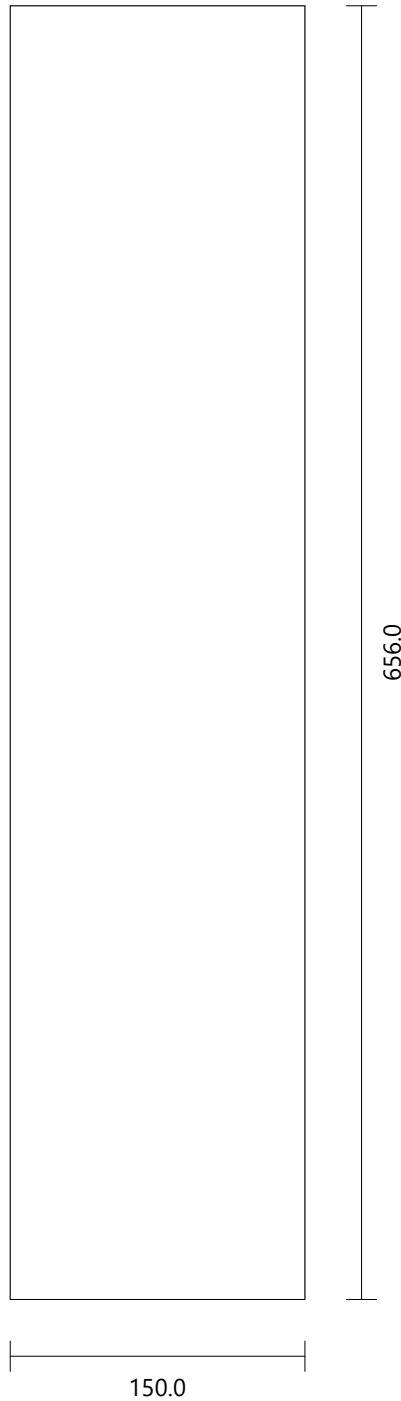

**CS 1 Cajon Contra-Frente [1-3]** MDF / Laminova Kipe    Altura: 656.0    Anchura: 150.0    Espesor: 15.0    Cantidad: 3

Cara 1

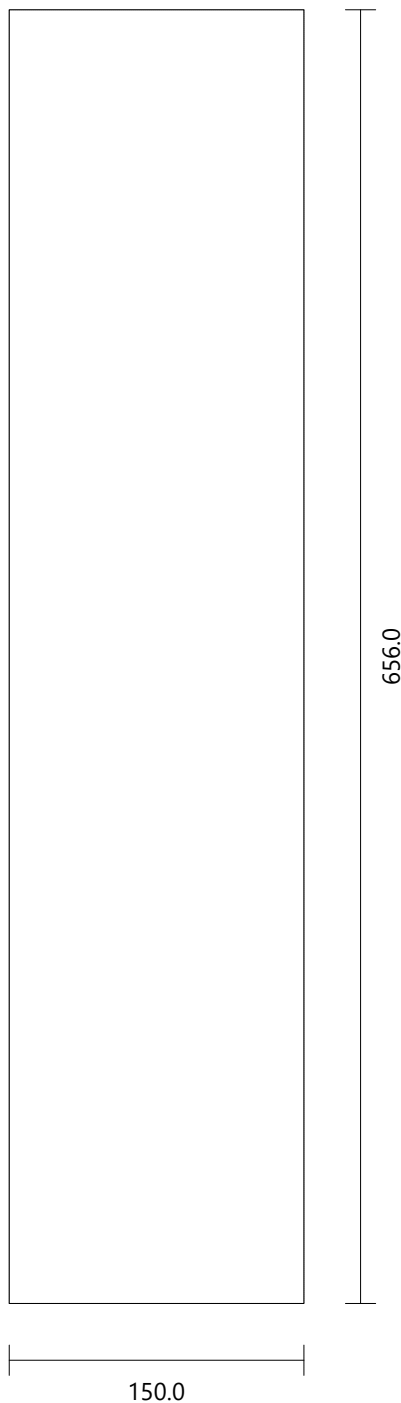

**CS 1 Zocalo [Derecho, Izquierdo]** MDF / Laminova Kipe Altura: 500.0 Anchura: 130.0 Espesor: 15.0 Cantidad: 2

Cara 1

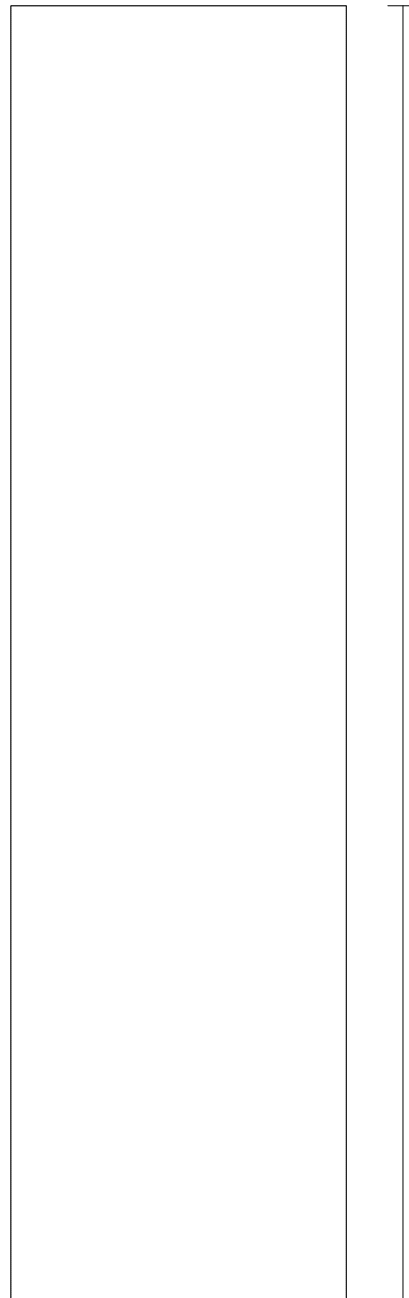

130.0

500.0

**CS 1 Zocalo [Frontal, Trasera]**    MDF / Laminova Kipe    Altura: 1470.0    Anchura: 130.0    Espesor: 15.0    Cantidad: 2

Cara 1

